

Nylon Care Wandhaken

Artikelnummer: 0180050019

Produktbild



Technische Daten

Produktgruppe	2400
Produkt	Wandhaken
Länge	23 mm
Breite	80 mm
Höhe	10 mm
Material	Polyamid
Oberfläche	hochglänzend
Farbe	lieferbar in den Nylon Farben

Technische Zeichnung

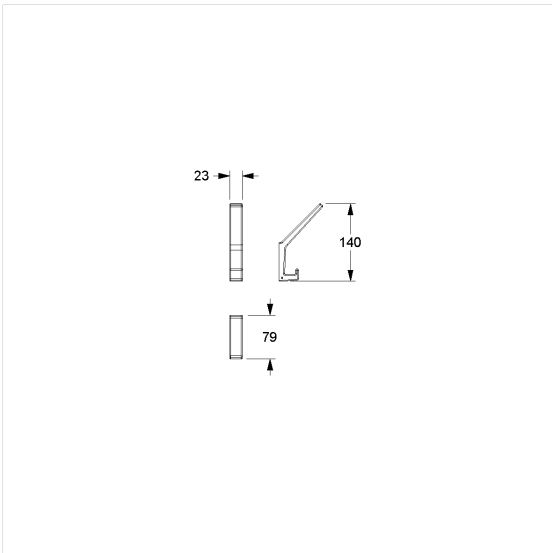

Produktbeschreibung

- Nylon Care als bewährte Produktfamilie mit hoher Variantenvielfalt durch drei Serien für verschiedenste Anforderungen
- zum Aufhängen von Utensilien
- zur Wandmontage
- verdeckte Verschraubung
- zur Montage erforderlich: Schrauben Ø 5 mm

